



РУКОВОДСТВО ПО ЭКСПЛУАТАЦИИ

Блок замены неисправных усилителей

FS-3381

WWW.JD-MEDIA.CO.KR

---Содержание---

Предостережения	3
Инструкции по технике безопасности	3
Функциональные характеристики	3
Средства управления на передней панели	4
Средства управления на задней панели	5-6
Подключение системы	7
Технические характеристики	8
Блок-схема	9

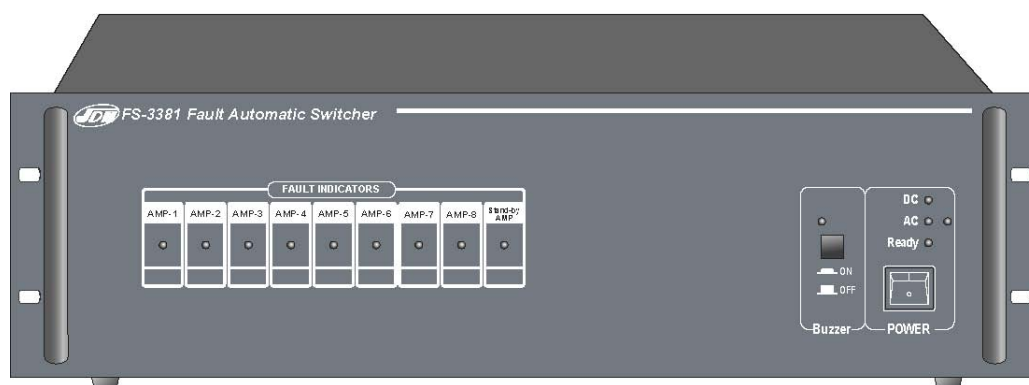

Внимание!

Опасность поражения электрическим током!

Не открывать!

Осторожно: во избежание поражения электрическим током не снимайте крышку (или заднюю панель) устройства.

Внутри нет деталей, обслуживаемых пользователем.

Техническое обслуживание и ремонт должны выполняться только квалифицированными специалистами.



Знак молнии внутри равностороннего треугольника указывает на наличие неизолированного опасного напряжения внутри корпуса устройства, которое может достигать существенных значений, что создает риск поражения электрическим током. Восклицательный знак внутри равностороннего треугольника указывает на наличие важной информации об эксплуатации (техническом обслуживании) устройства или уходе за ним в литературе, входящей в комплект поставки.

ИНСТРУКЦИИ ПО ТЕХНИКЕ БЕЗОПАСНОСТИ

Перед началом работы с устройством прочтите все инструкции по технике безопасности.

1. При установке устройства соблюдайте следующие условия:

- Устанавливайте его на ровной горизонтальной поверхности.
- Не устанавливайте его вблизи воды или в местах с повышенной влажностью.
- Не устанавливайте данное устройство в ограниченном пространстве, например, на книжной полке или в других подобных местах.
- Размещайте устройство отдельно от источников тепла, таких, как радиаторы или другие устройства, излучающие тепло.
- Не допускайте падения на устройство каких-либо предметов и следите за тем, чтобы внутрь корпуса не проливалась жидкость.

2. При подключении устройства учитывайте следующее.

- Начинайте подключение только после того, как прочтете до конца все инструкции.
 - Тщательно выполняйте все соединения, так как неправильное подключение может привести к помехам, повреждению устройства, а также к поражению пользователя электрическим током.
 - Во избежание поражения электрическим током не открывайте верхнюю крышку устройства.
 - Убедитесь в правильном соблюдении полярности «+/-» при подключении к источнику постоянного тока.
- * Ремонт устройства должен выполняться только квалифицированным персоналом сервисного центра.

ФУНКЦИОНАЛЬНЫЕ ХАРАКТЕРИСТИКИ

Автоматическое включение резервного усилителя в случае неисправности основного усилителя в момент оповещения о чрезвычайной ситуации или трансляции.

2. Светодиодные индикаторы обеспечивают индикацию неисправности (звуковой и световой сигналы).

3. Электропитание от источника постоянного и/или переменного тока.

СРЕДСТВА УПРАВЛЕНИЯ НА ПЕРЕДНЕЙ ПАНЕЛИ

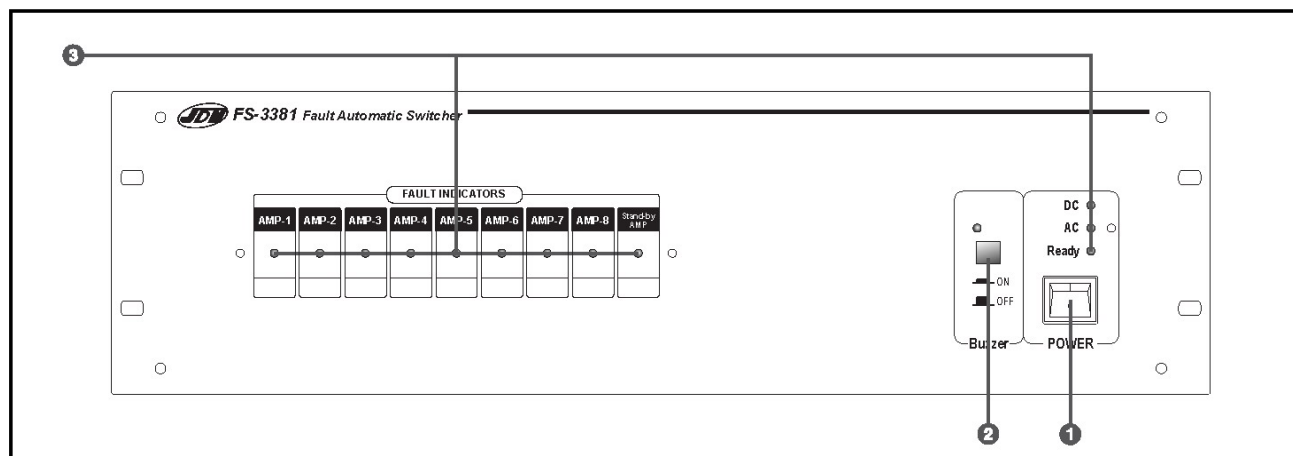

1. ПЕРЕКЛЮЧАТЕЛЬ ЭЛЕКТРОПИТАНИЯ POWER

Обеспечивает подачу электропитания к данному блоку.

2. ВЫКЛЮЧАТЕЛЬ СИРЕНЫ BUZZER

Сирена включается автоматически в случае неисправности усилителя или заземления акустических линий. Если сирена не нужна, выключите ее нажав кнопку OFF.

3. СВЕТОДИОДНЫЕ ИНДИКАТОРЫ

- Индикатор основного электропитания AC LED

Данный индикатор показывает подачу основного электропитания.

- Индикатор резервного электропитания DC LED

Когда подключается резервная батарея, включается индикатор постоянного тока.

- Индикатор неисправности FAULT LED

В случае неисправности усилителя, включится данный индикатор

СРЕДСТВА УПРАВЛЕНИЯ НА ЗАДНЕЙ ПАНЕЛИ

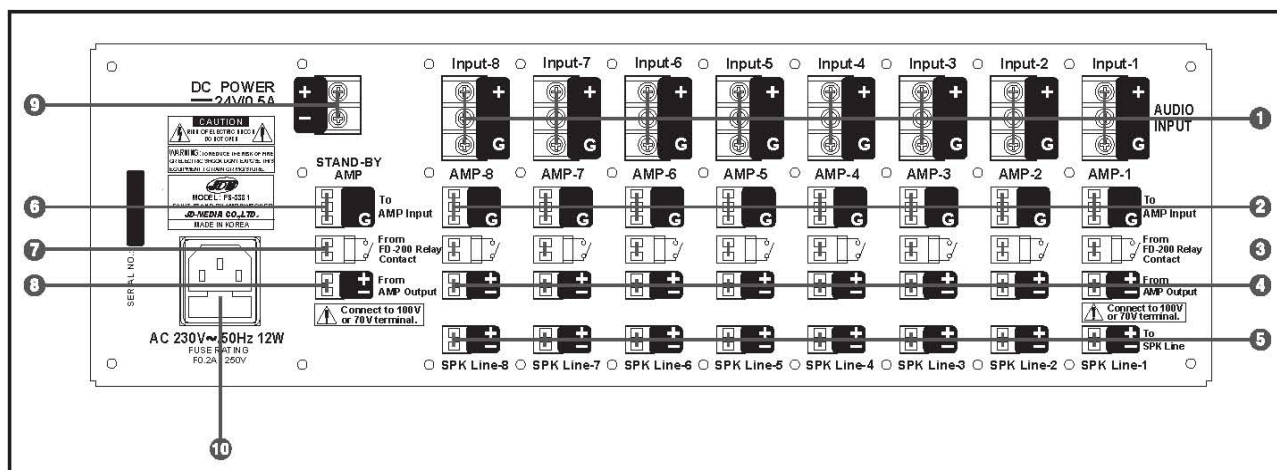

1. ВХОДНОЙ ЗВУКОВОЙ РАЗЪЕМ AUDIO INPUT

Это входной разъем для микшеров или предусилителей.

Соблюдайте полярность!

2. ВХОДНОЙ РАЗЪЕМ УСИЛИТЕЛЯ AMP INPUT

Это разъем для подключения звукового сигнала к входу усилителя

Соблюдайте полярность!

3. РЕЛЕЙНЫЙ КОНТАКТ FD-200 RELAY CONTACT

Этот контакт подключается к плате FD-200, встраиваемой в усилители серии PA-D или PA-DP.

Этот контакт меняет соответствующий неисправный основной усилитель на резервный.

4. ВЫХОДНОЙ РАЗЪЕМ УСИЛИТЕЛЯ AMP OUTPUT

Подсоедините этот контакт к выходному разъему усилителя.

Соблюдайте полярность!

5. ЛИНИЯ ГРОМКОГОВОРИТЕЛЕЙ SPK LINE

Этот разъем напрямую соединяет громкоговорители или релейную группу.

6. ВХОДНОЙ РАЗЪЕМ РЕЗЕРВНОГО УСИЛИТЕЛЯ STAND-BY AMP INPUT

Подсоедините этот разъем к входному разъему усилителя.

7. РЕЛЕЙНЫЙ КОНТАКТ FD-200 RELAY CONTACT

Этот контакт подключается к плате FD-200, встраиваемой в усилители серии PA-D или PA-DP.

В случае неисправности будет моргать светодиодный индикатор Fault.

8. ВЫХОДНОЙ РАЗЪЕМ РЕЗЕРВНОГО УСИЛИТЕЛЯ STAND-BY AMP OUTPUT

Подсоедините этот разъем к выходному звуковому сигналу резервного усилителя.

9. КЛЕММНАЯ КОЛОДКА ДЛЯ ПОДКЛЮЧЕНИЯ ПОСТОЯННОГО НАПРЯЖЕНИЯ ПИТАНИЯ DC POWER.

В случае неожиданного отключения сетевого электропитания, подключается резервная батарея.

⚠ Важное замечание! Перегоревший предохранитель необходимо заменять на исправный, того же типа.
Если предохранитель перегорает постоянно, обратитесь в сервисную мастерскую.
Предохранитель переменного тока: T1AH (55T)

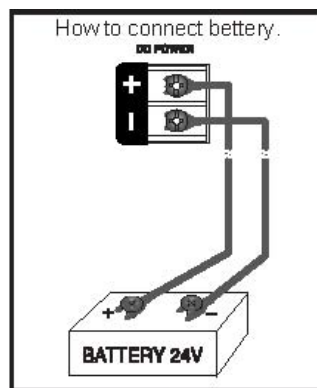

10. ВХОДНОЙ РАЗЪЕМ ОСНОВНОГО ЭЛЕКТРОПИТАНИЯ АС

⚠ Важное замечание! Перегоревший предохранитель необходимо заменять на исправный, того же типа.
Если предохранитель перегорает постоянно, обратитесь в сервисную мастерскую.
Предохранитель переменного тока: 120V→F0.5AL 250V, 220V~240V→F0.2AL 250V

ПОДКЛЮЧЕНИЕ СИСТЕМЫ

MA-1410

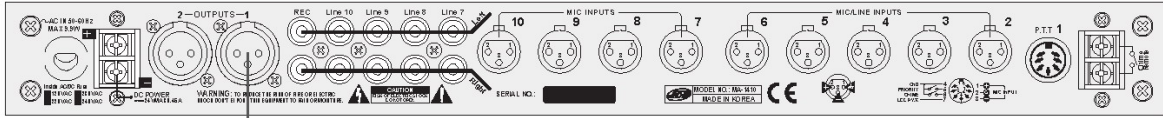

FS-3381

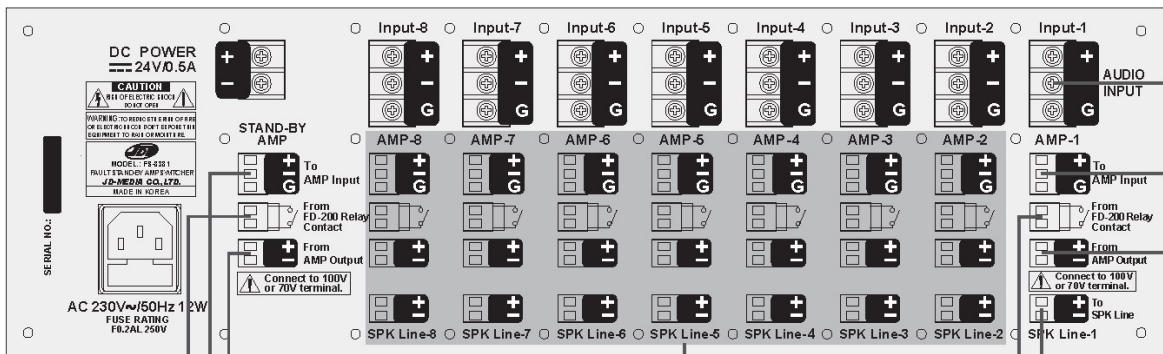

THE SAME AS ←

PA-148DP

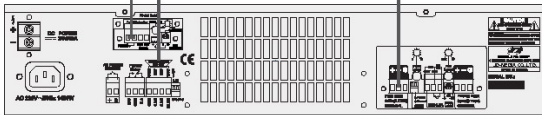

STAND-BY AMP

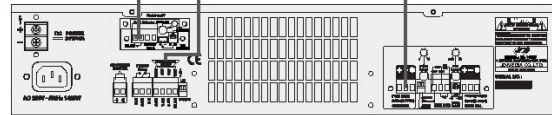

MAIN AMP

ТЕХНИЧЕСКИЕ ХАРАКТЕРИСТИКИ

Количество подключаемых усилителей	8 основных 1 резервный
Аудио вход/вход усилителя	1:1
Аудио выход/линия громкоговорителя	1:1
Потребляемая мощность	12Вт
Электропитание	120/220/230/240В переменного напряжения 50/60 Гц 24 В постоянного напряжения
Габаритные размеры (ШхВхГ)	483 x 133 x 350 (мм)
Вес (кг)	7,0

Примечание

Производитель оставляет за собой право изменять технические характеристики и дизайн без предварительного уведомления.

БЛОК-СХЕМА

