



РУКОВОДСТВО ПО ЭКСПЛУАТАЦИИ

Усилитель трансляционный

ТА-1060

ТА-1120

FM/ AM тюнер

TP-100

---Содержание---

Распаковка и установка	3
Функциональные характеристики	3
Средства управления на передней панели	4-5
Управление приемником	5
Подключение TP-100	6
Средства управления на задней панели	7-8
Подключение антенны и кабеля заземления	9-10
Подключение акустической системы	11
Схема подключения	12
Технические характеристики	13
Блок-схема	14

РАСПАКОВКА И УСТАНОВКА

Хотя данный усилитель совсем несложен в установке и эксплуатации, требуется прочитать данное руководство, чтобы правильно осуществить установку и ознакомиться со всеми техническими особенностями и применением данного оборудования.

Аккуратно распакуйте Ваше оборудование. Не выкидывайте упаковочные материалы. Упаковка может Вам понадобиться при перевозке/ перемещении оборудования. Также упаковка требуется в случае возвращения Вашего оборудования в сервис. Не размещайте оборудование вблизи радиаторов, систем вентиляции, избегайте попадания прямых солнечных лучей, не размещайте в грязных и влажных местах.

Выполните соединения компонентов оборудования как показано на рисунках.

ФУНКЦИОНАЛЬНЫЕ ОСОБЕННОСТИ

■ Различные настройки входов

В этих моделях оборудования можно регулировать входную чувствительность каналов 1~5 . Каждый из каналов 1~5 имеет симметричный вход. Входной разъем может меняться, как и выходной телефонный или разъем XLR в соответствии с требованиями покупателя.

■ Телефонный вход и MUSIC-ON-HOLD (только для тюнеров)

Эти модели оснащены телефонным входом и music-on-hold для соединения с телефонной системой.

■ Приоритетное подавление

Микрофон 1, звуковая сигнализация и сирена имеют приоритет перед другими сигналами. Вы можете отрегулировать уровень сигнала подавления на задней панели управления. (за исключением TEL IN & M.O.H).

■ Цифровой тюнер (опция)

В этих моделях оборудования цифровой тюнер модульного типа имеет функцию памяти на 18 станций.

■ Дистанционное управление

Вы можете использовать дистанционное управление через внешний разъем звуковой сигнализации.

■ Выбор зоны акустической системы

4 переключателя зон акустических систем для включения каждой зоны по отдельности или все зоны вместе.

■ Использование аварийных батарей

В случаях отключения электроэнергии, это оборудование может работать на аварийных батареях постоянного напряжения. (Встроенный разъем для батарей постоянного напряжения 24В).

■ Кассетная дека с автоматическим реверсом (опция)

Высококачественная кассетная дека с автоматическим реверсом, обеспечивающим непрерывное воспроизведение.

■ Кассетная дека с автоматическим реверсом и FM/AM тюнером (опция)

СРЕДСТВА УПРАВЛЕНИЯ НА ПЕРЕДНЕЙ ПАНЕЛИ

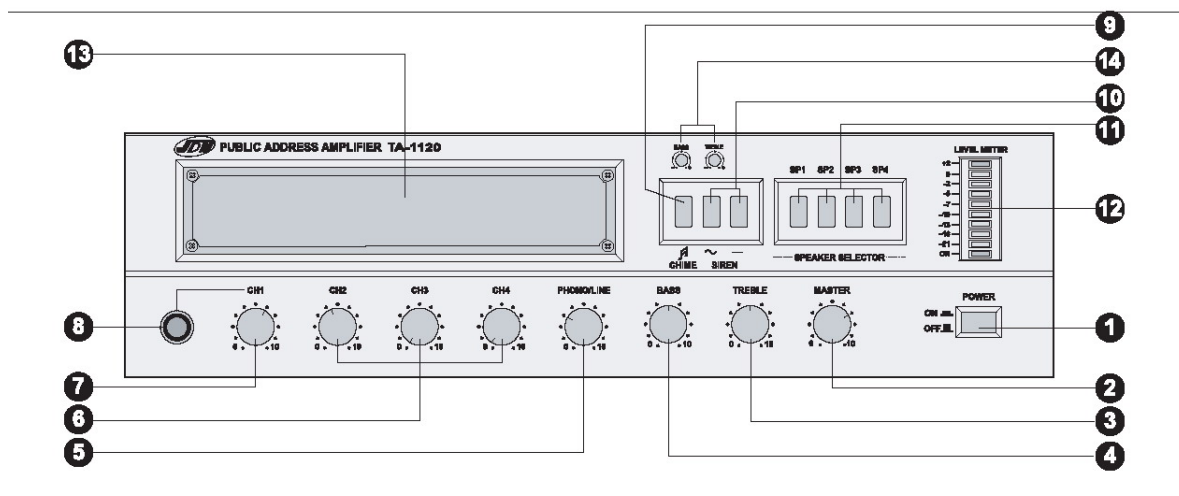

1. СЕТЕВОЙ ВЫКЛЮЧАТЕЛЬ POWER

При включении сетевого выключателя, загорается светодиодный индикатор.

2. УРОВЕНЬ ГРОМКОСТИ ОСНОВНОГО ВЫХОДА MASTER

Это регулятор уровня громкости смешанного сигнала на выходе.

3. ВЕРХНИЕ ЗВУКОВЫЕ ЧАСТОТЫ TREBLE

Это регулятор верхних звуковых частот.

4. НИЖНИЕ ЗВУКОВЫЕ ЧАСТОТЫ BASS

Это регулятор нижних звуковых частот.

5. УРОВЕНЬ ГРОМКОСТИ ЗВУКОВОГО СИГНАЛА/ЛИНИИ PHONO/LINE

Вы можете отрегулировать уровень громкости входного звукового сигнала или линии, выбранной переключателем на задней панели управления.

6. УРОВЕНЬ ГРОМКОСТИ КАНАЛОВ CH2~4

Вы можете отрегулировать уровень громкости входного звукового сигнала микрофона или линии, выбранной переключателем CH2~CH4 на задней панели управления.

7. УРОВЕНЬ ГРОМКОСТИ КАНАЛА CH1

Вы можете отрегулировать уровень громкости микрофона MIC1.

8. ВХОДНОЙ РАЗЪЕМ КАНАЛА CH1

Это разъем для микрофона, используемый в случае если занят MIC 1. Сигнал, поступающий на микрофон, регулируется уровнем громкости MIC1.

9. ПЕРЕКЛЮЧАТЕЛЬ ЗВУКОВОЙ СИГНАЛИЗАЦИИ CHIME

Нажимая на переключатель, Вы активируете 4-х тоновую звуковую сигнализацию.

10. ПЕРЕКЛЮЧАТЕЛЬ СИРЕНЬ SIREN

Нажимая на эти переключатели, Вы активируете непрерывную или прерывистую сирены.

11. ПЕРЕКЛЮЧАТЕЛЬ АКУСТИЧЕСКОЙ СИСТЕМЫ SPEAKER SELECTOR

Эти переключатели используются для соединения выхода усилителя с каждой акустической системой по отдельности или со всеми системами вместе.

12. ДИСПЛЕЙ УРОВНЯ ВЫХОДНОГО СИГНАЛА LEVEL METER

На дисплее отображается уровень выходного сигнала.

13. ПУСТАЯ ПАНЕЛЬ

Вы можете использовать этот тип усилителей совместно с цифровым тюнером или кассетной декой модульного типа (вставляется в пустой слот).

14. РЕГУЛЯТОРЫ BASS/TREBLE

Это регуляторы настройки частотных характеристик для встраиваемых модулей

УПРАВЛЕНИЕ ПРИЕМНИКОМ

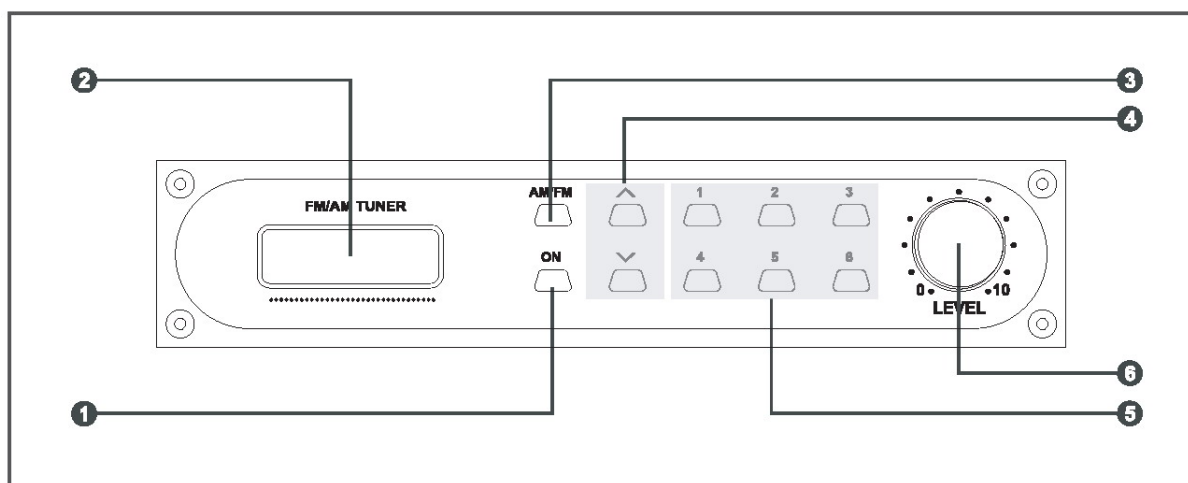

1. СЕТЕВОЙ ВЫКЛЮЧАТЕЛЬ ТЮНЕРА ON

Этот выключатель используется для включения тюнера и дисплея.

2. ДИСПЛЕЙ ТЮНЕРА

Вы можете выбрать частоту тюнера используя дисплей.

3. ВЫБОР ДИАПАЗОНА FM/AM

Этот переключатель используется для выбора диапазона FM1, FM2 или AM.

4. ПЕРЕКЛЮЧАТЕЛЬ “ВВЕРХ” “ВНИЗ”

При однократном нажатии на клавиши, частота диапазона FM/AM меняется на один шаг. Если вы удерживаете клавишу нажатой в течение более 2 секунд, включается режим “автоматическое сканирование”.

5. ПЕРЕКЛЮЧАТЕЛЬ ПРЕДВАРИТЕЛЬНОЙ УСТАНОВКИ LEVEL

Эти кнопки включают 6 предварительно настроенных станций на каждом из диапазонов.

Если Вы хотите запомнить частоту выбранных станций удерживайте клавишу нажатой в течение более 2 секунд.

6. УРОВЕНЬ ГРОМКОСТИ ТЮНЕРА VOLUME

Настраивайте уровень громкости тюнера регулятором уровня громкости.

ПОДКЛЮЧЕНИЕ TP-100

МОДУЛЬ ТЮНЕРА TP-100

*** MODULE TONER "TP-100"**

No.	CN08	CN07	CN10
	5267-02	5267-03	5267-05
1	AUDIO -	AUDIO	AM
2	AUDIO +	GND	GND
3		+15VDC	FM
4			N.C
5			FM

75Ω
300Ω

1. Open the top cover, unscrew and remove blank panel at front & rear panel.
2. Insert TP-100(FM/AM TUNER) to front side and fix TP-100 then connect CN08, CN07.
3. Fix antenna ASS'Y connector at rear panel then connect CN10.
4. Cover the top cover.
5. Connect external antenna.

1. Откройте верхнюю крышку, открутите винты, снимите черную панель, с передней и задней панели.
2. Вставьте TP-100 (FM/AM TUNER) в переднюю сторону, зафиксируйте TP-100, подсоедините CN08, CN07.
3. Зафиксируйте соединитель ASS'Y антенны на задней панели и соедините CN10.
4. Закройте верхнюю крышку.
5. Подсоедините внешнюю антенну.

СРЕДСТВА УПРАВЛЕНИЯ НА ЗАДНЕЙ ПАНЕЛИ

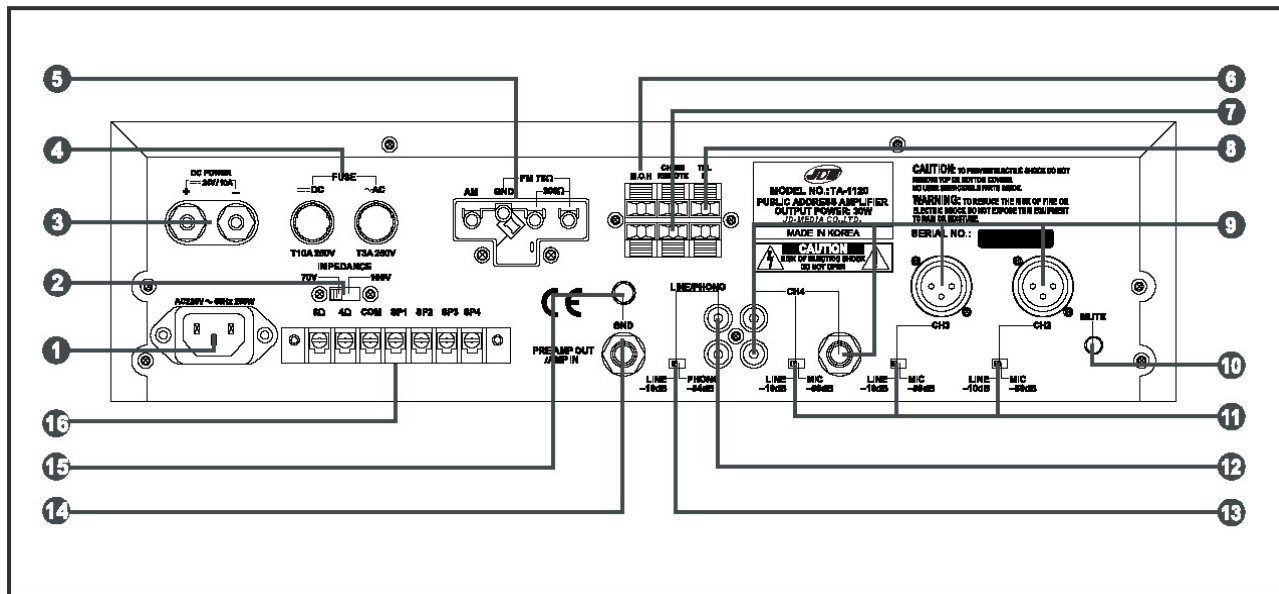

1. АС ШНУР АС

Вставьте шнур переменного напряжения в АС вход.

2. ПЕРЕКЛЮЧАТЕЛЬ ВЫБОРА СОПРОТИВЛЕНИЯ

Это переключатель для выбора сопротивления для акустической системы (16).

* Выбор сопротивления нагрузки производится в положении переключателя 70В.

3. РАЗЪЕМ ПОСТОЯННОГО НАПРЯЖЕНИЯ 24В DC POWER

Это разъем для подключения батарей. Пожалуйста, проверяйте полярность перед подсоединением батарей.

4. ПРЕДОХРАНИТЕЛИ (АС И DC)

В патроны предохранителей вставлены предохранители АС и DC. Заменяйте перегоревшие предохранители на новые предохранители того же типа. Если предохранители перегорают постоянно, обратитесь к квалифицированным специалистам для проведения ремонта

Напряжение питания Модель	Переменное 120 В	Переменное 220/230В	Постоянное 24В
1060	4А/ 250В	2А/ 250В	5А/ 250В
1120	6А/ 250В	3А/ 250В	10А/ 250В

5. РАЗЪЕМ ДЛЯ АНТЕННЫ (ТОЛЬКО ДЛЯ ТЮНЕРА)

• FM диапазон: Вы можете подсоединить коаксиальный кабель 75 Ом или питающий кабель 300 Ом в соответствии с типом антенны.

• AM диапазон: разъем AM для использования внешней антенны.

• GND: заземление для приема AM диапазона.

6. РАЗЪЕМ ДЛЯ МУЗЫКАЛЬНОГО ВЫХОДА [MUSIC ON HOLD] (ТОЛЬКО ДЛЯ ТЮНЕРА)

Эти разъемы используются для подсоединения к телефонной системе.

Примечание: Когда тюнер включен, выходной сигнал тюнера всегда подается на эти разъемы. Уровень громкости не регулируется.

7. РАЗЪЕМ ДИСТАНЦИОННОГО УПРАВЛЕНИЯ CHIME REMOTE

При замыкании этих разъемов, активируется четырех тоновая звуковая сигнализация. Также, Вы можете использовать этот разъем для дистанционного управления.

8. РАЗЪЕМ ДЛЯ ТЕЛЕФОНА TEL IN

Эти разъемы предназначены для соединения с телефонным узлом для пейджинга. Используйте одобренную изоляцию Austel для этого входа.

Примечание: При передаче пейджинговых сигналов на этот разъем, все остальные входные сигналы, за исключением входного сигнала AMP IN подавляются.

9. ВХОДНОЙ РАЗЪЕМ КАНАЛОВ CH2~4

Эти разъемы каналов CH2~4. Входная чувствительность и сопротивление 3мВ/ 600 Ом.

10. УПРАВЛЕНИЕ ФУНКЦИЕЙ ПОДАВЛЕНИЯ MUTE

Когда все остальные сигналы подавлены MIC1, звуковой сигнализацией и сиреной этот регулятор используется для регулировки уровня подавления.

11. ПЕРЕКЛЮЧАТЕЛЬ ЛИНИИ/ МИКРОФОНА LINE/MIC

При использовании микрофона или линии, устанавливайте переключатель в требуемое положение.

12. РАЗЪЕМ ПРОИГРЫВАТЕЛЯ/ ЛИНИИ LINE/PHONO

Этот разъем для подсоединения кассетного проигрывателя и линии. Уровень громкости сигнала настраивается регулятором громкости.

13. ПЕРЕКЛЮЧАТЕЛЬ ПРОИГРЫВАТЕЛЯ/ ЛИНИЯ LINE/PHONO

При использовании проигрывателя или линии, устанавливайте переключатель в требуемое положение.

14. РАЗЪЕМ PRE AMP OUT/ AMP IN

Этот разъем (PRE AMP OUT/ AMP IN) предназначен для подключения внешнего усилителя или сигнального процессора типа эквалайзер.

15. РАЗЪЕМ ЗАЗЕМЛЕНИЯ GND

Этот разъем заземления соединяется с корпусом проигрывателя для снижения помех. Для большего снижения помех, необходимо соединять этот разъем с проводом заземления.

16. РАЗЪЕМЫ ДЛЯ АКУСТИЧЕСКОЙ СИСТЕМЫ

Эти разъемы для подключения акустических систем. Выбирайте разъемы 8 Ом, 4 Ом или более высокого сопротивления.

Модель	Напряжение	
	70В	100В
ТА-1060	82 Ом	187 Ом
ТА-1120	41 Ом	83 Ом

* Убедитесь, что общее сопротивление акустической системы не меньше номинального сопротивления.

ПОДКЛЮЧЕНИЕ АНТЕННЫ И КАБЕЛЯ ЗАЗЕМЛЕНИЯ

• FM ПРИНИМАЮЩАЯ АНТЕННА

Волны FM диапазона ослабевают при распространении по возвышенностям и долинам, внутри зданий и металлических конструкций из-за своих особенностей.

• УСТАНОВКА FM АНТЕННЫ

Подключайте питающий кабель антенны к разъему 300 Ом (рис. 1-1). Слушая прием, зафиксируйте антенну, после определения места и направления наилучшего приема.

• УСТАНОВКА АНТЕННЫ С ИСПОЛЬЗОВАНИЕМ КОАКСИАЛЬНОГО КАБЕЛЯ

При приеме сигнала в условиях густонаселенных центров, городских улиц, заводов, вблизи силовых кабелей, вы можете слышать шум даже при использовании специальной FM антенны. В этих условиях используйте коаксиальный кабель 75 Ом.

• КОМНАТНАЯ АНТЕННА

В районах, где есть относительно хороший прием FM диапазона из-за близкого расположения радиопередающей станции, вы можете получить прием хорошего качества, используя T-образную антенну. Установите антенну в наилучшем месте приема и соедините с разъемом 300 Ом. (Рис. 1-1)

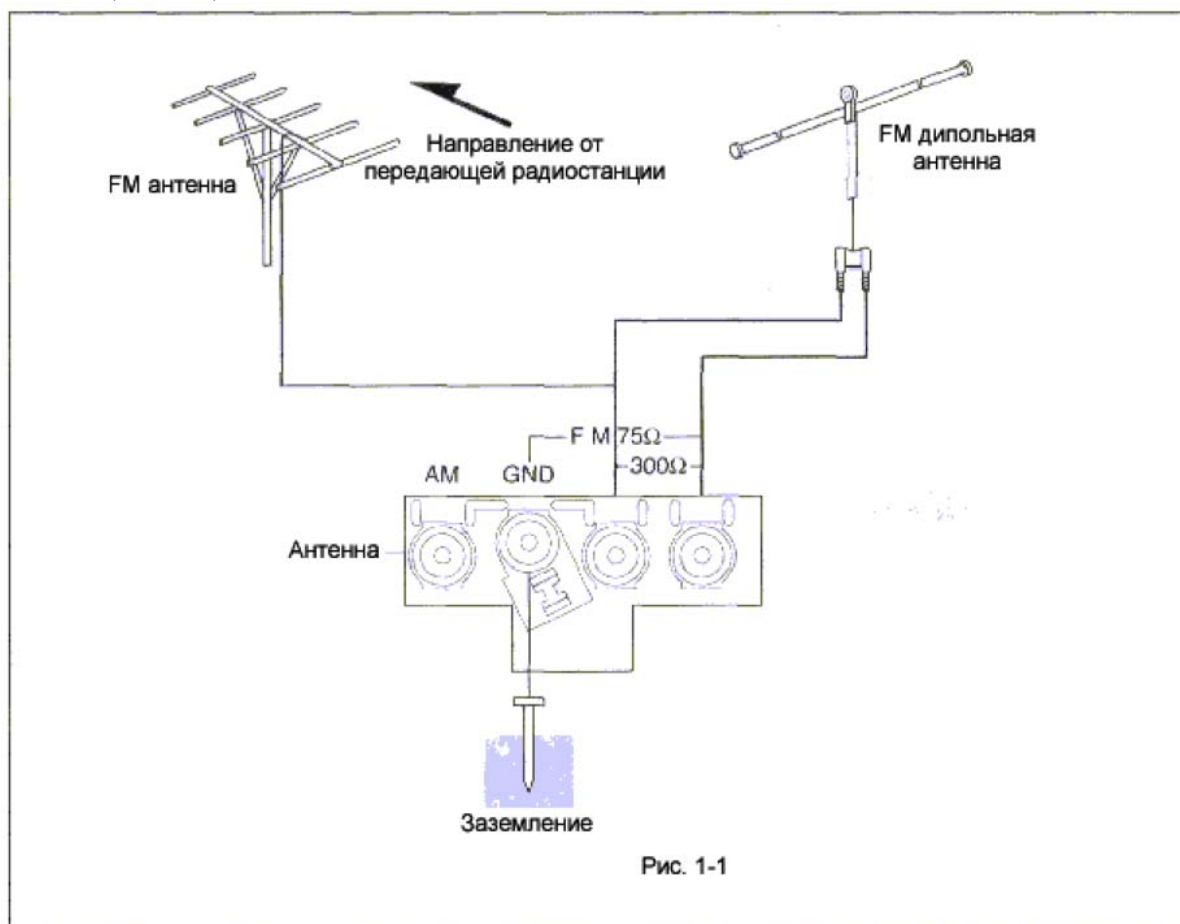

• АНТЕННА АМ ДИАПАЗОНА

Зафиксируйте одну сторону антенны, подключите разъем АМ, а другую сторону установите на высокое место. Используйте 6-8 метровый кабель с виниловым покрытием. (Рис. 1-2)

• ВНЕШНЯЯ АНТЕННА АМ

Разместите виниловый кабель снаружи, в случае, если у Вас плохой прием несмотря на использование основной антенны (рис 1-2)

• **ЗАЗЕМЛЕНИЕ**

Хороший прием сигналов невозможен без хорошего заземления. Но подключение заземления производите с использованием разъема заземления. (Заземление (GND) для защиты и уменьшения шумов) (Рис. 1-2)

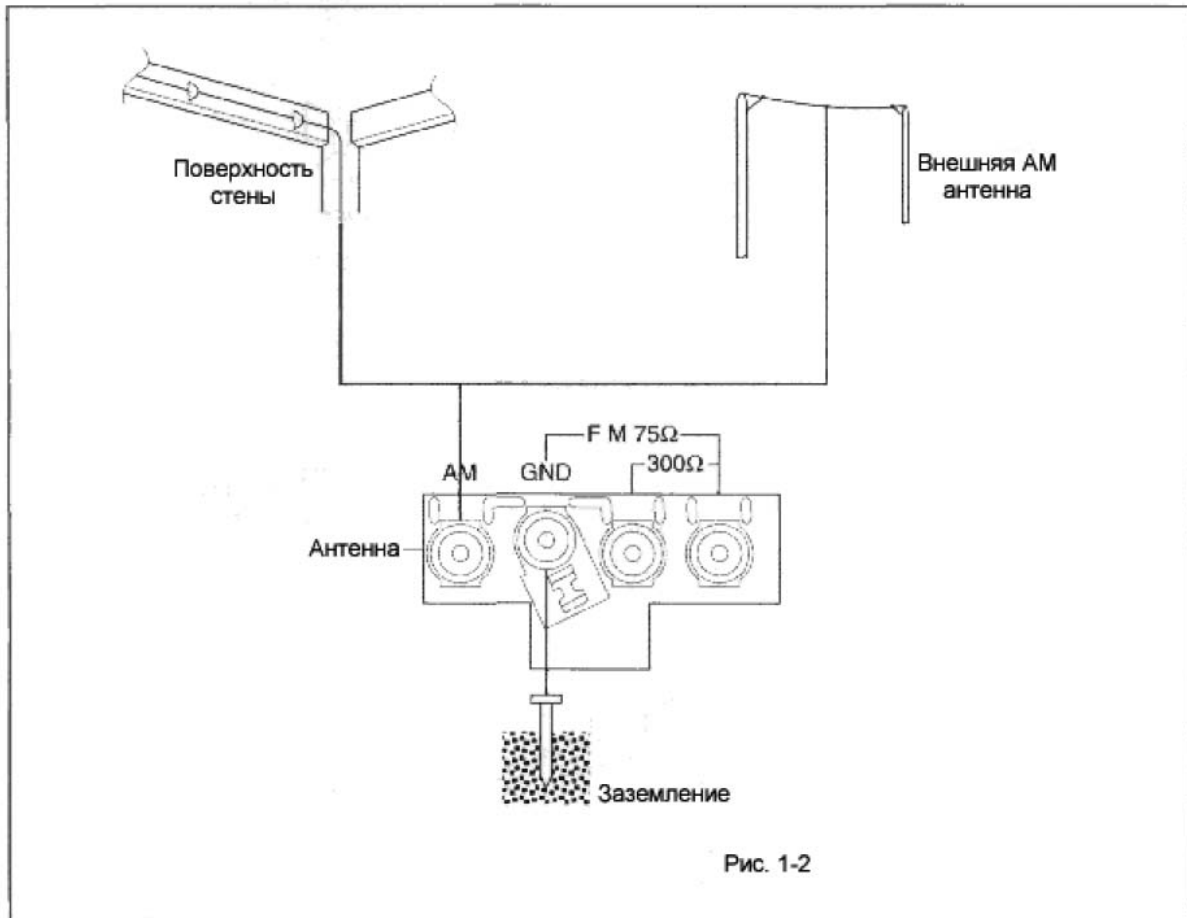

ПОДКЛЮЧЕНИЕ АКУСТИЧЕСКОЙ СИСТЕМЫ

Когда Вы подсоединяете акустическую систему, выньте шнур питания из разъема АС и затем подсоединяйте акустическую систему в соответствии с инструкциями данными ниже.

Подключение линии 8 Ом

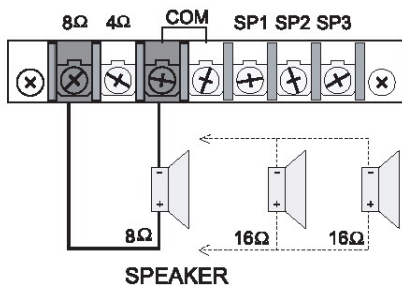

Подключение линии 4 Ом

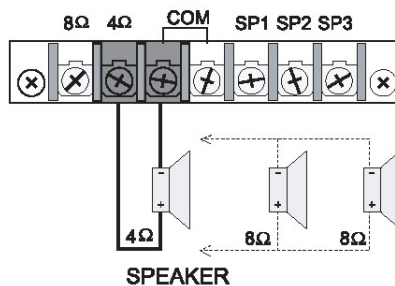

Высокоомное подключение

FOR HIGH IMPEDANCE TERMINAL

IMPEDANCE
70V 100V

8Ω 4Ω COM SP1 SP2 SP3

MATCHING TRANS MATCHING TRANS

* No high impedance selector switch 70V only.
* Be sure that total impedance is not less than rated impedance.

VOLTAGE	70V	100V
MODEL		
1060	82Ω	167Ω
1120	41Ω	83Ω

- В положении селектора 70В выход не высокоомный
- Убедитесь, что общее сопротивление акустической системы не меньше номинального

СХЕМА ПОДКЛЮЧЕНИЯ

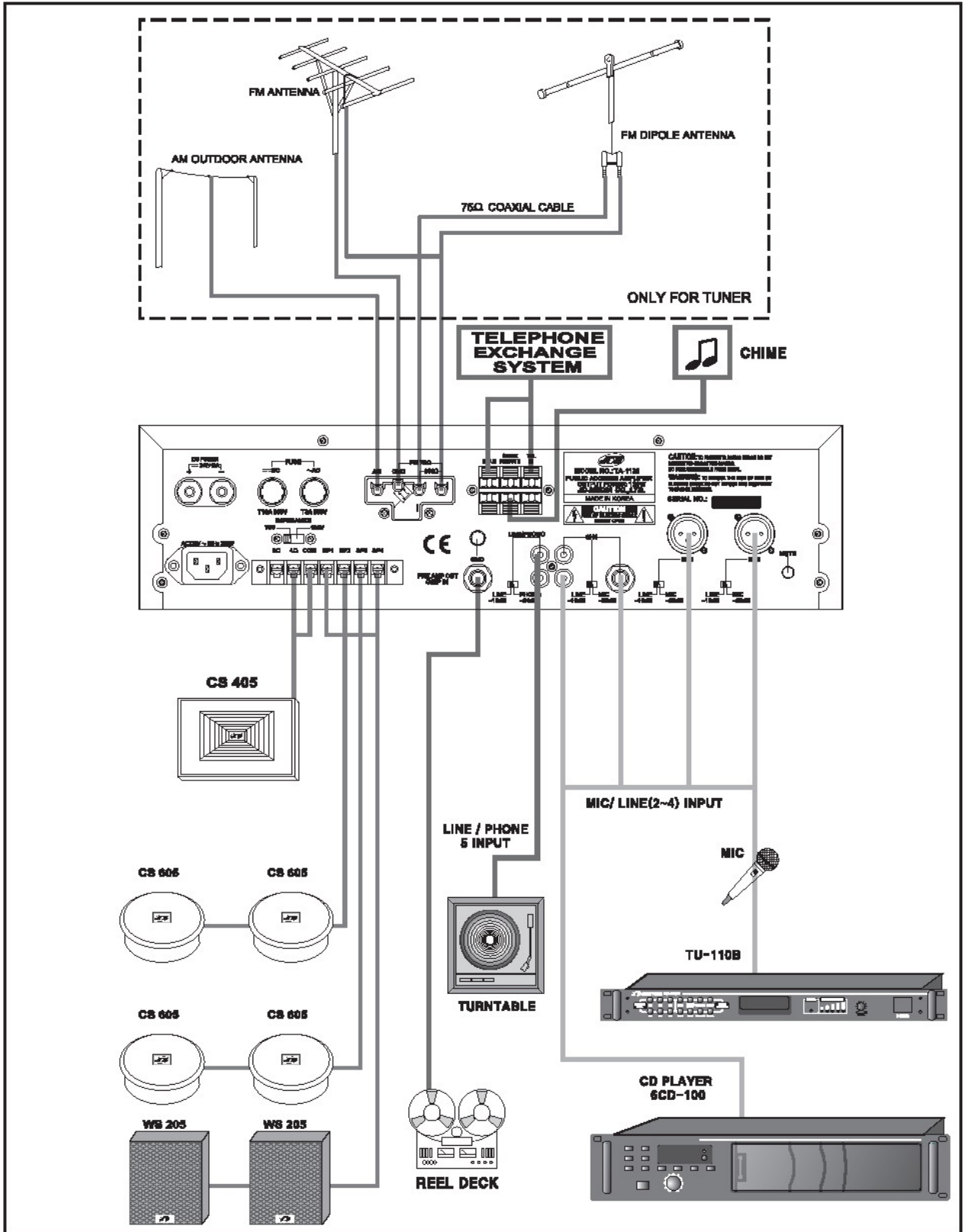

ТЕХНИЧЕСКИЕ ХАРАКТЕРИСТИКИ

УСИЛИТЕЛЬ	
Уровень выходного сигнала при коэффициенте нелинейных искажений (THD) 1%	РА-1060: 60Вт РА-1120: 120Вт
Частотная характеристика (± 3 дБ)	80Гц ~ 15кГц
Полный коэффициент гармоник	Менее чем 1% (1кГц)
Регулировки эквалайзера	Низкие частоты: ± 10 дБ на 100Гц Высокие частоты: ± 10 дБ на 10кГц
Соотношение сигнал/шум:	Линия: более чем 70дБ Микрофон: более чем 60дБ
Уровень входного сигнала:	Микрофонный вход 1~4 : 3 мВ Линейный вход : 300 мВ Звуковой вход (Phono) : 2.4 мВ
ТЮНЕР	
Диапазон частот:	FM 87.5 – 108МГц AM: 522 – 1620кГц
Антенный вход FM: 300 Ом симметричный или 75Ом несимметричный AM: высокоомная антенна	
<ul style="list-style-type: none"> • Входная чувствительность • Отношение сигнал/ шум 	FM: 2 мкВ AM: 4.5 мкВ FM: 60 дБ AM: 45 дБ
ОБЩИЕ ХАРАКТЕРИСТИКИ	
Электропитание	120/220/230/240В переменного напряжения 50/60 Гц 24В постоянного напряжения
Габаритные размеры (ШхВхГ):	Усилитель: 420 x 110 x 320мм ТР-100: 194 x 40 x 120мм
Вес (кг)	ТА-1060: 10 ТА-1120: 12 ТР-100: 0,6

Примечание

Производитель оставляет за собой право изменять технические характеристики и дизайн без предварительного уведомления

БЛОК-СХЕМА

